

PAVIMENTO RIVESTITO CON TRATTAMENTO ANTIPOLVERE

COPERTURE APERTURE PASSAGGIO CAVI  
LASTRE IN VETRORESINA SP. 40mm

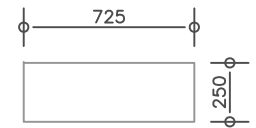

N° 6 COPERTURE FORI MT

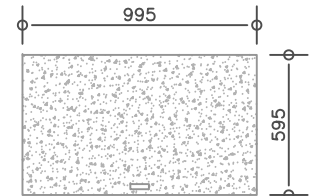

COPERTURA PASSO UOMO ACCESSO VASCA  
IN VETRORESINA SPESSORE 50mm

90 90  
INTERNO CABINA 2300

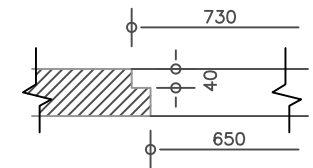

SEZ. D-D

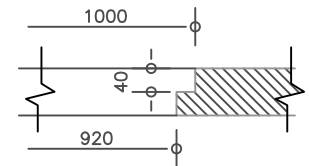

SEZ. F-F

PAVIMENTO CABINA DG2061 STANDARD BOX CLIENTE RIDOTTO ED. 9<sup>A</sup>

SCALA 1:50

© SOSTEGNI

DESCRIZIONE REVISIONE	ELABORATO	REVISIONE		CLIENTE	DESCRIZIONE DOCUMENTO	COMMESSA N°	DESTINAZIONE
EMMISSIONE	ZAMPIERI C.	DATA	31/01/22	E-DISTRIBUZIONE	DISEGNI PARTICOLAREGGIATI	FOGLIO 01 / 09	VARIE FINO A 1000 M
		REV.	00				CABINA PREFABBRICATA IN C.A.V.
ARCHIVIO FILE: RACCOLTA CABINE/DG2061 STANDARD BOX CLIENTE RIDOTTO ED9 VTR				Mod. 07.1 rev. 01	FERRARI GIUSEPPE S.R.L. via Industriale 27 36043 Camisano V.no (VI) T. 0444-410325 F. 0444-410326 ferrari@ferrarcabine.it		



GUAINA BITUMINOSA IMPERMEABILIZZANTE  
PROTETTA CON GRANIGLIA DI ARDESIA

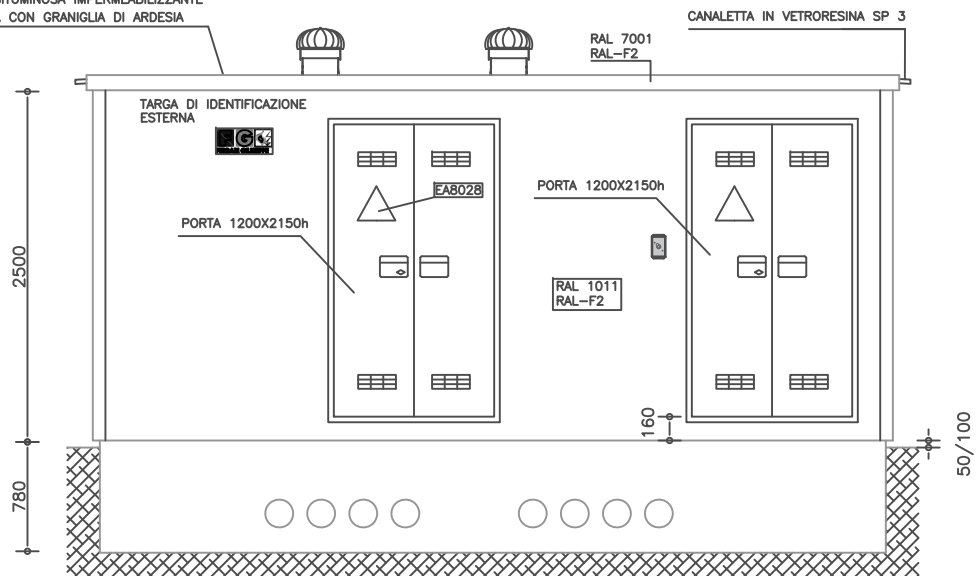

PROSPETTO FRONTALE

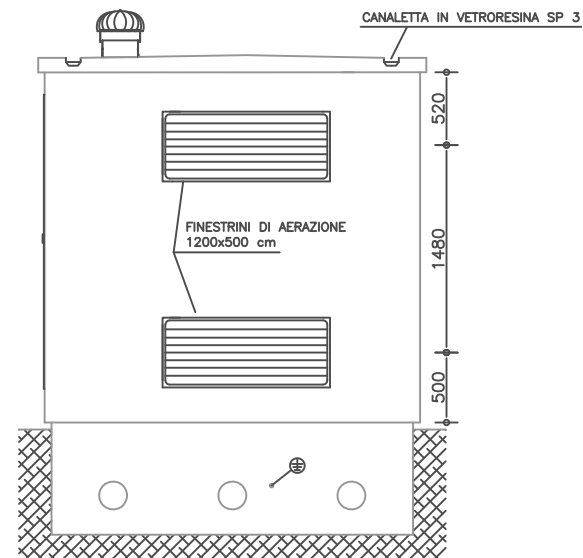

FIANCO DESTRO

GUAINA BITUMINOSA IMPERMEABILIZZANTE  
PROTETTA CON GRANIGLIA DI ARDESIA

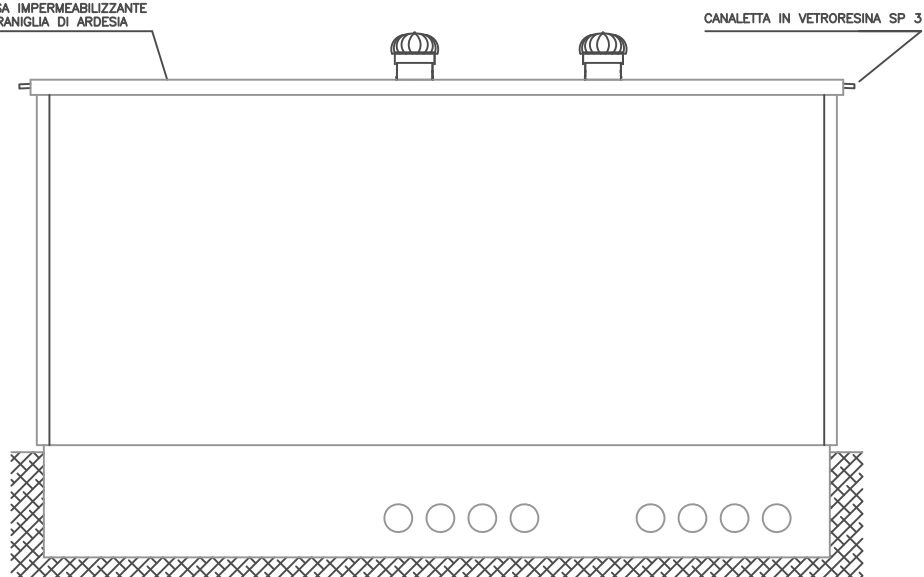

PROSPETTO RETRO

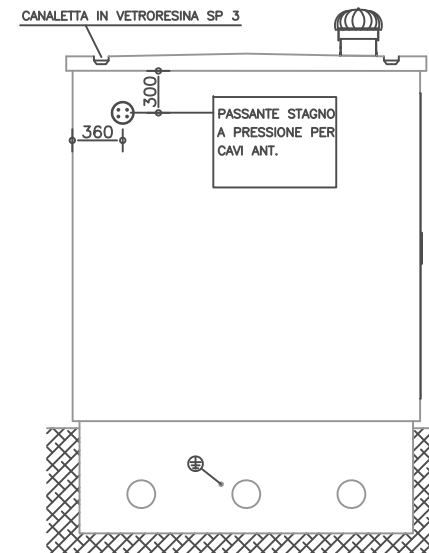

FIANCO SINISTRO

SCALA 1:70

PROSPETTI CABINA DG2061 STANDARD BOX CLIENTE RIDOTTO ED. 9^

DESCRIZIONE	REVISIONE	ELABORATO	REVISIONE	CLIENTE	DESCRIZIONE DOCUMENTO	COMMESSA N°	DESTINAZIONE
EMMISSIONE		ZAMPIERI C.	DATA 31/01/22 REV. 00	E-DISTRIBUZIONE	DISEGNI PARTICOLAREGGIATI		VARIE FINO A 1000 M
ARCHIVIO FILE: RACCOLTA CABINE/DG2061 STANDARD BOX CLIENTE RIDOTTO ED9 VTR					Mod. 07.1 rev. 01	FOLGIO 02 / 09	CABINA PREFABBRICATA IN C.A.V.



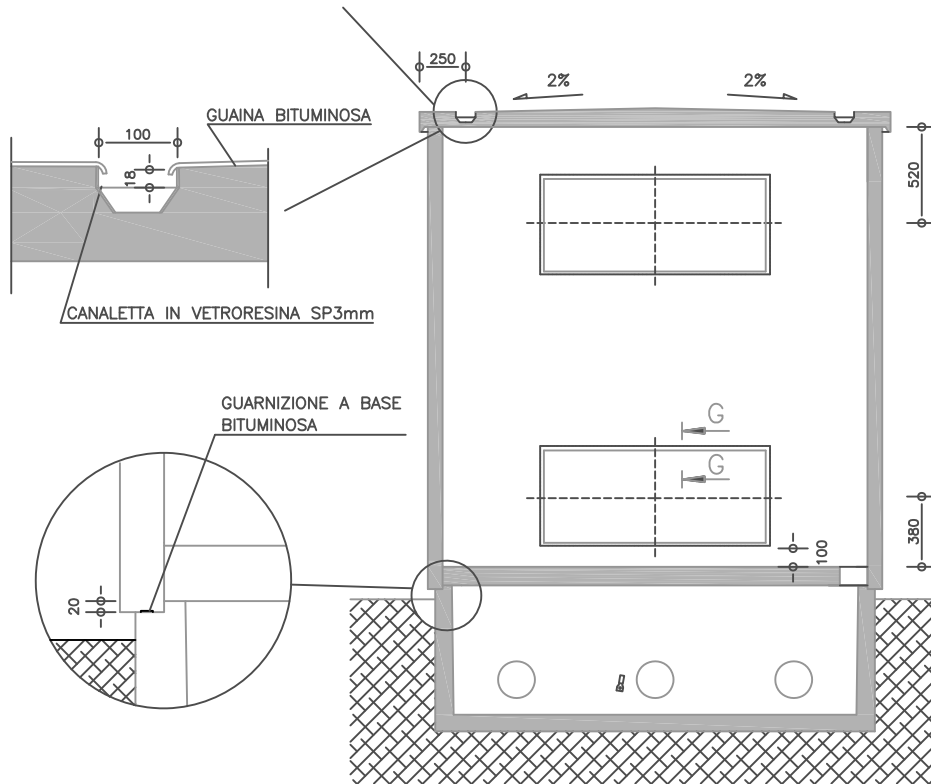
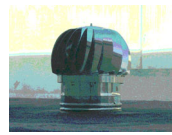
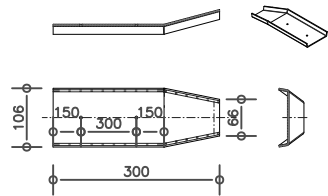

SEZIONE A-A

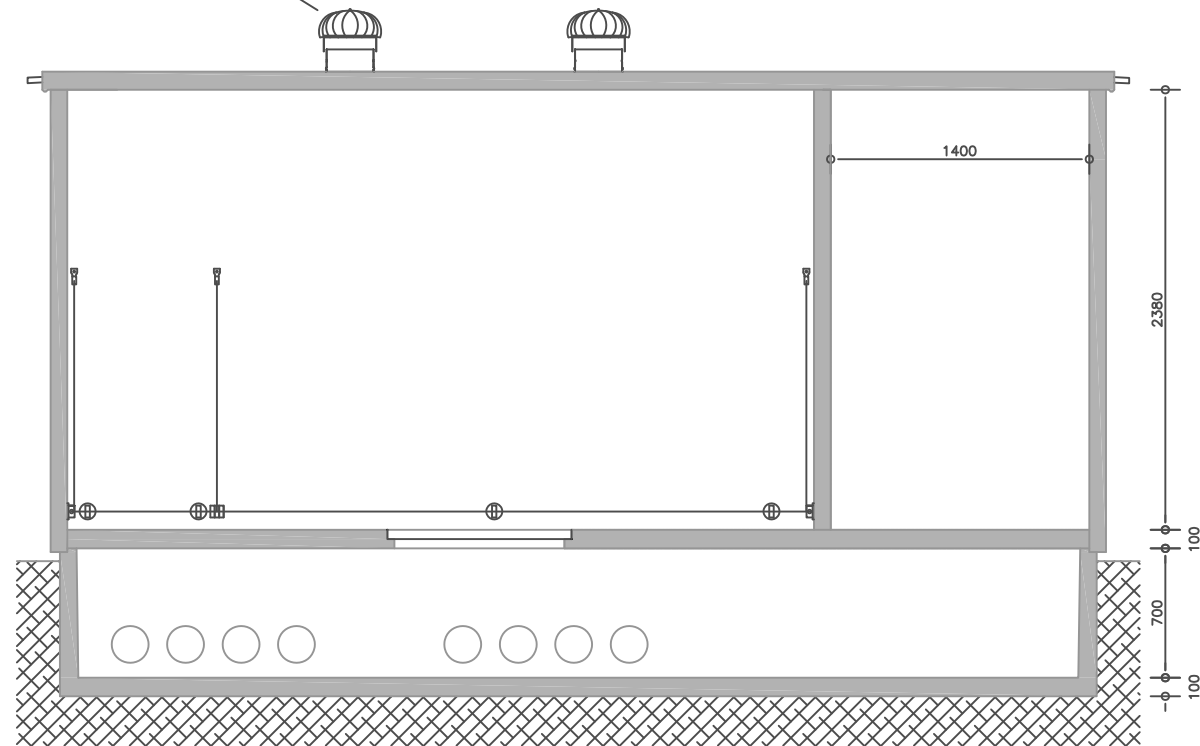

SEZIONE B-B

# SEZIONI CABINA DG2061 STANDARD BOX CLIENTE RIDOTTO ED. 9<sup>A</sup>

SCALA 1:50

DESCRIZIONE REVISIONE	ELABORATO	REVISIONE		CLIENTE	DESCRIZIONE DOCUMENTO	COMMESSA N°	DESTINAZIONE
EMMISSIONE	ZAMPIERI C.	DATA	31/01/22	E-DISTRIBUZIONE	DISEGNI PARTICOLAREGGIATI	FOGLIO 03 / 09	VARIE FINO A 1000 M
		REV.	00				CABINA PREFABBRICATA IN C.A.V.
ARCHIVIO FILE: RACCOLTA CABINE/DG2061 STANDARD BOX CLIENTE RIDOTTO ED9 VTR				Mod. 07.1 rev. 01	 <b>FERRARI GIUSEPPE SRL</b>		FERRARI GIUSEPPE S.R.L. via Industriale 27 36043 Camisano V.no (VI) T. 0444-410325 F. 0444-410326 ferrari@ferrarcabine.it

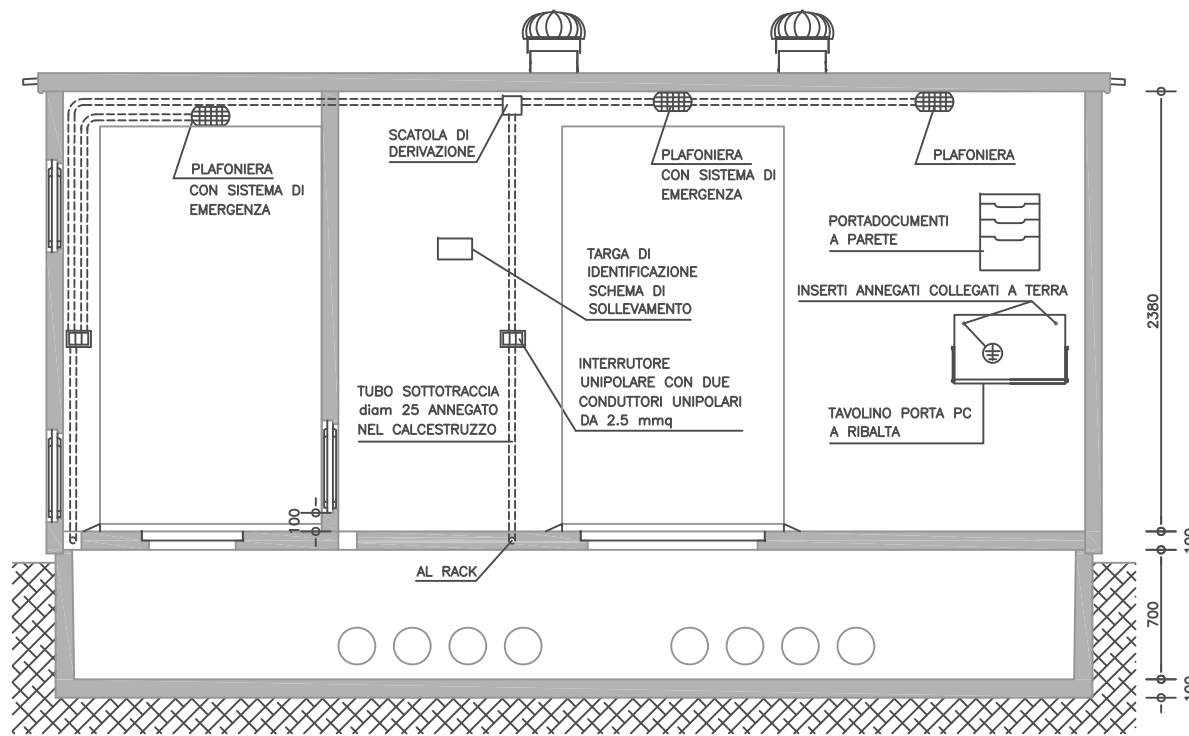

SEZIONE C-C

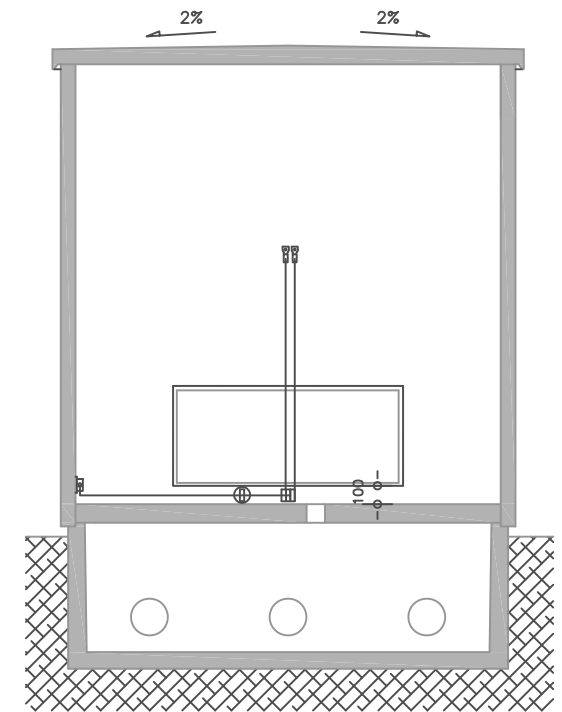

SEZIONE I-I

PARTICOLARE NON IN SCALA



SEZ. E-E

PARTICOLARE NON IN SCALA

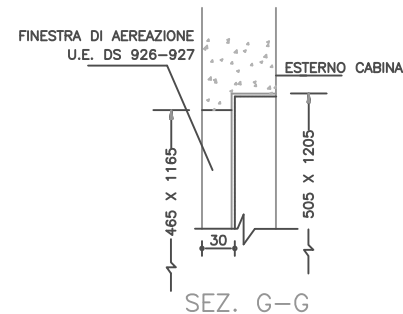

SEZ. G-G

## SEZIONI CABINA DG2061 STANDARD BOX CLIENTE RIDOTTO ED. 9<sup>A</sup>

SCALA 1:50

DESCRIZIONE REVISIONE	ELABORATO	REVISIONE		CLIENTE	DESCRIZIONE DOCUMENTO	COMMESSA N°	DESTINAZIONE
EMMISSIONE	ZAMPIERI C.	DATA	31/01/22	E-DISTRIBUZIONE	DISEGNI PARTICOLAREGGIATI	FOGLIO 04 / 09	VARIE FINO A 1000 M
		REV.	00				CABINA PREFABBRICATA IN C.A.V.
ARCHIVIO FILE: RACCOLTA CABINE/DG2061 STANDARD BOX CLIENTE RIDOTTO ED9 VTR					Mod. 07.1 rev. 01	FERRARI GIUSEPPE S.R.L. via Industriale 27 36043 Camisano V.no (VI) T. 0444-410325 F. 0444-410326 ferrari@ferrarcabine.it	



PASSANTE STAGNO HRD200  
(OPZIONALE)

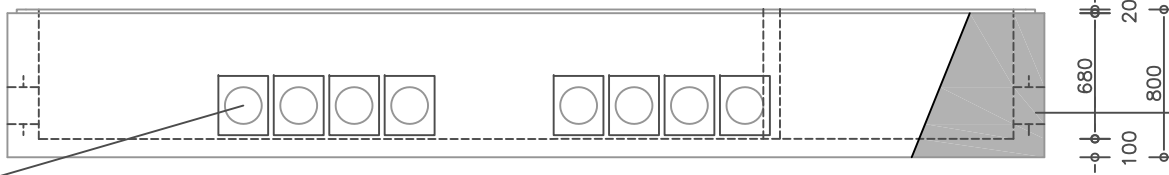
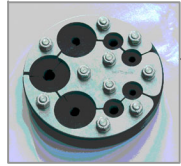

EMULSIONE BITUMINOSA APPLICATA  
SULLE PARETI INTERNE ED  
ESTERNE E SUL FONDO INTERNO DELLA  
VASCA

## FRONTE FONDAZIONE

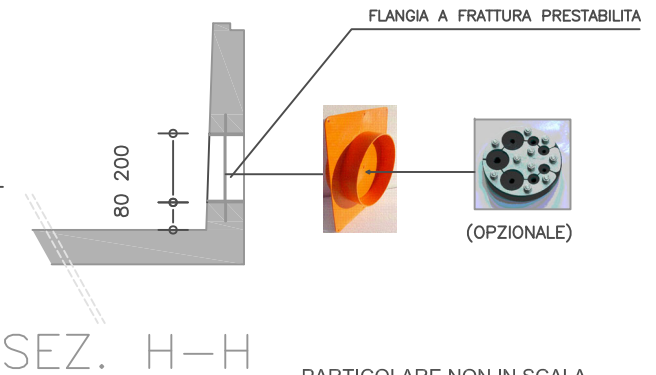
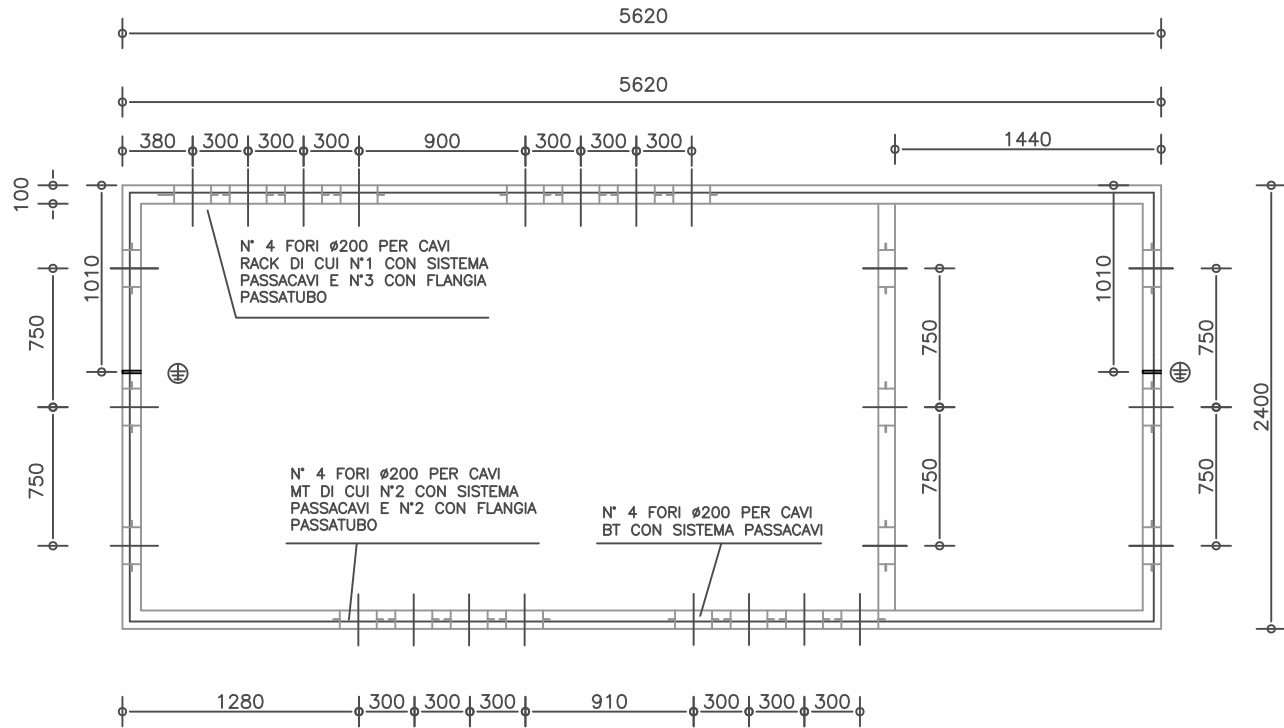

# VASCA DI FONDAZIONE CABINA DG2061 STANDARD BOX CLIENTE RIDOTTO ED. 9<sup>A</sup>

SCALA 1:50

DESCRIZIONE REVISIONE	ELABORATO	REVISIONE		CLIENTE	DESCRIZIONE DOCUMENTO	COMMESSA N°	DESTINAZIONE
EMISSIONE	ZAMPIERI C.	DATA	31/01/22	E-DISTRIBUZIONE	DISEGNI PARTICOLAREGGIATI	FOGLIO 05 / 09	VARIE FINO A 1000 M
		REV.	00				CABINA PREFABBRICATA IN C.A.V.
ARCHIVIO FILE: RACCOLTA CABINE/DG2061 STANDARD BOX CLIENTE RIDOTTO ED9 VTR				Mod. 07.1 rev. 01	<b>FIG</b> FERRARI GIUSEPPE SRL	FERRARI GIUSEPPE S.R.L. via Industriale 27 36043 Camisano V.no (VI) T. 0444-410325 F. 0444-410326 ferrari@ferrarcabine.it	

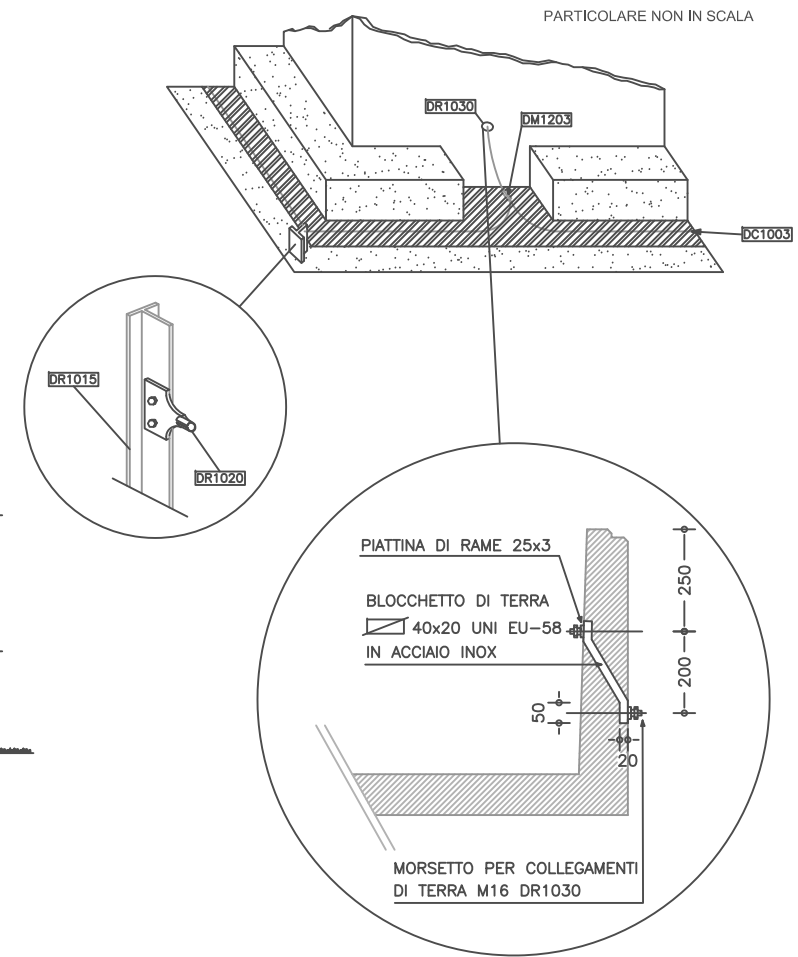
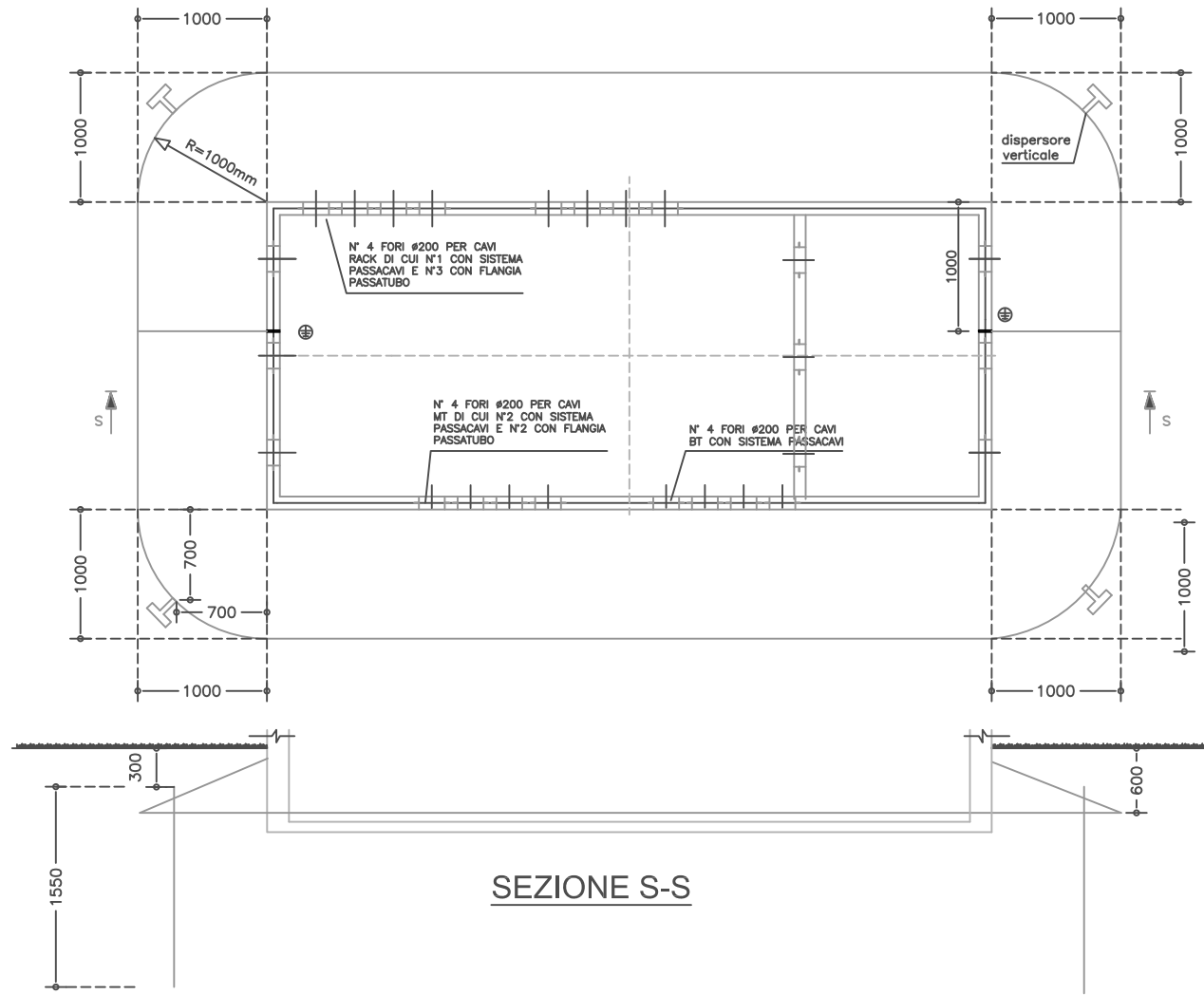

PARTICOLARE CONNETTORE INTERNO-ESTERNO RETE DI TERRA

SCALA 1:60

SIGLA	DESCRIZIONE	QUANTITA'
DR 1015	Paletto di terra in profilato di acciaio	n° 4
DC 1003	Conduttore a corda di rame diam. 7.56 sez. 35mmq	m 27~
DM 1203	Morsetto bifilare a compressione	n° 2
DR 1020	Capocorda a compressione diritto per corda di rame diam.7.56 con attacco piatto a due fori per paletto di terra	n° 4

TERRE ESTERNE CABINA DG2061 STANDARD BOX CLIENTE RIDOTTO ED. 9<sup>A</sup>

DESCRIZIONE REVISIONE	ELABORATO	REVISIONE		CLIENTE	DESCRIZIONE DOCUMENTO	COMMESSA N°	DESTINAZIONE
EMMISSIONE	ZAMPIERI C.	DATA	31/01/22	E-DISTRIBUZIONE	DISEGNI PARTICOLAREGGIATI	FOGLIO 06 / 09	VARIE FINO A 1000 M
		REV.	00				CABINA PREFABBRICATA IN C.A.V.
ARCHIVIO FILE: RACCOLTA CABINE/DG2061 STANDARD BOX CLIENTE RIDOTTO ED9 VTR				Mod. 07.1 rev. 01	<b>FIG</b> FERRARI GIUSEPPE SRL	FERRARI GIUSEPPE S.R.L. via Industriale 27 36043 Camisano V.no (VI) T. 0444-410325 F. 0444-410326 ferrari@ferrarcabine.it	

## RETE DI TERRA INTERNA

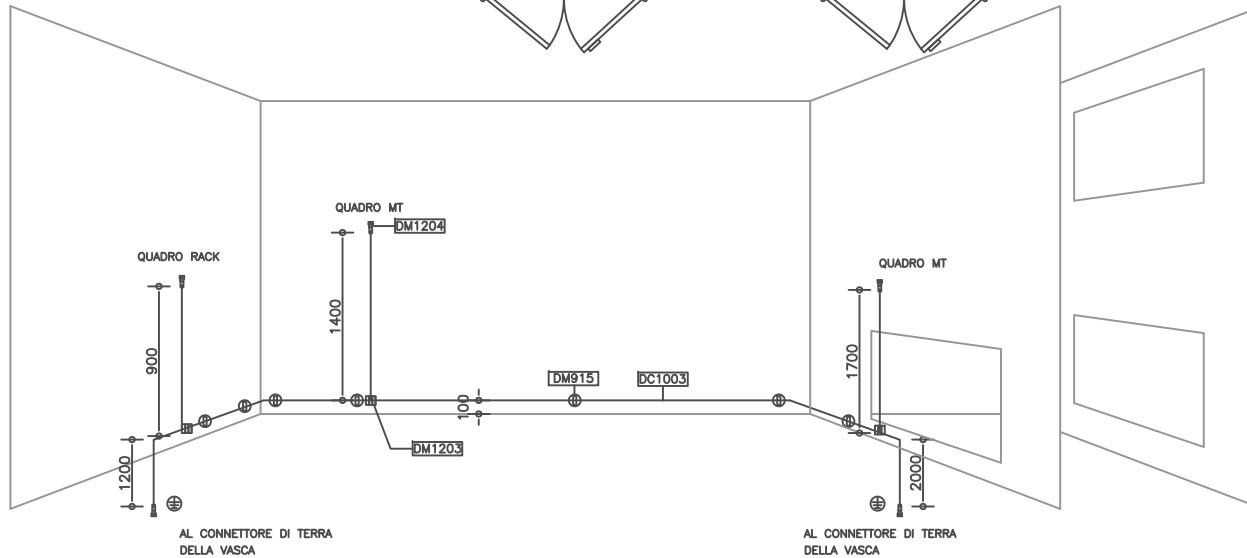
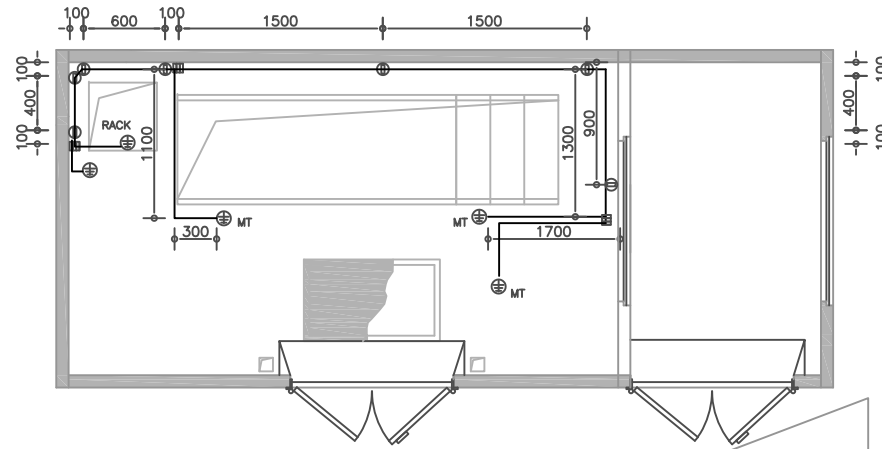

SIGLA	DESCRIZIONE	QUANTITA'
DC 1003	Conduttore a corda di rame $\varnothing$ 7.56 sez. 35 mmq	m 22,8 (*)
DM 915	Morsetto portante per conduttore di terra	n° 7 (*)
DM 1203	Morsetto bifilare a compressione	n° 3 (*)
DM 1204	Capocorda a compressione	n° 5 (*)

(\*) Le quantità di questi materiali sono in ogni caso adeguate al numero di quadri BT richiesti in specifica d'ordine

TERRE INTERNE CABINA DG2061 STANDARD BOX CLIENTE RIDOTTO ED. 9<sup>A</sup>

DESCRIZIONE REVISIONE	ELABORATO	REVISIONE		CLIENTE	DESCRIZIONE DOCUMENTO	COMMESSA N°	DESTINAZIONE
EMMISSIONE	ZAMPIERI C.	DATA	31/01/22	E-DISTRIBUZIONE	DISEGNI PARTICOLAREGGIATI	FOGLIO 08 / 09	VARIE FINO A 1000 M
		REV.	00				CABINA PREFABBRICATA IN C.A.V.
ARCHIVIO FILE: RACCOLTA CABINE/DG2061 STANDARD BOX CLIENTE RIDOTTO ED9 VTR				Mod. 07.1 rev. 01	 <b>FERRARI GIUSEPPE SRL</b>		FERRARI GIUSEPPE S.R.L. - via Industriale 27 36043 Camisano V.no (VI) T. 0444-410325 F. 0444-410326 ferrari@ferraricabine.it

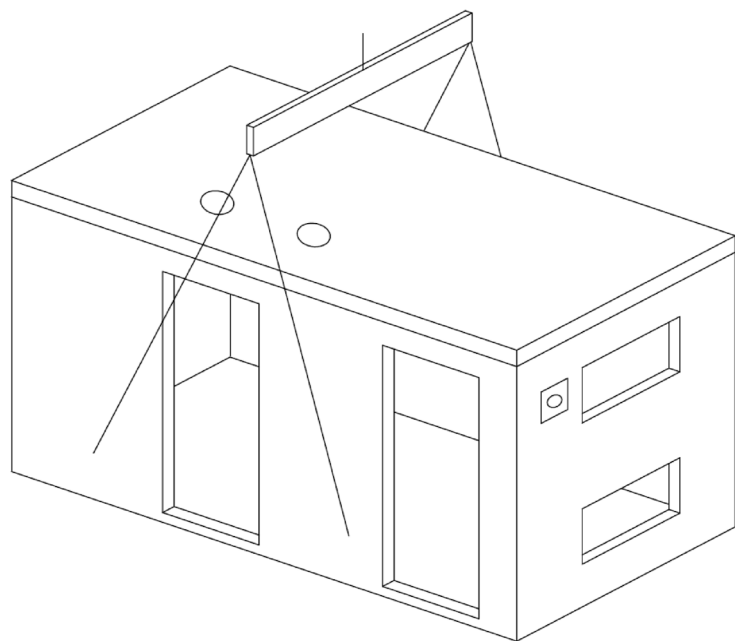

DISEGNO NON IN SCALA

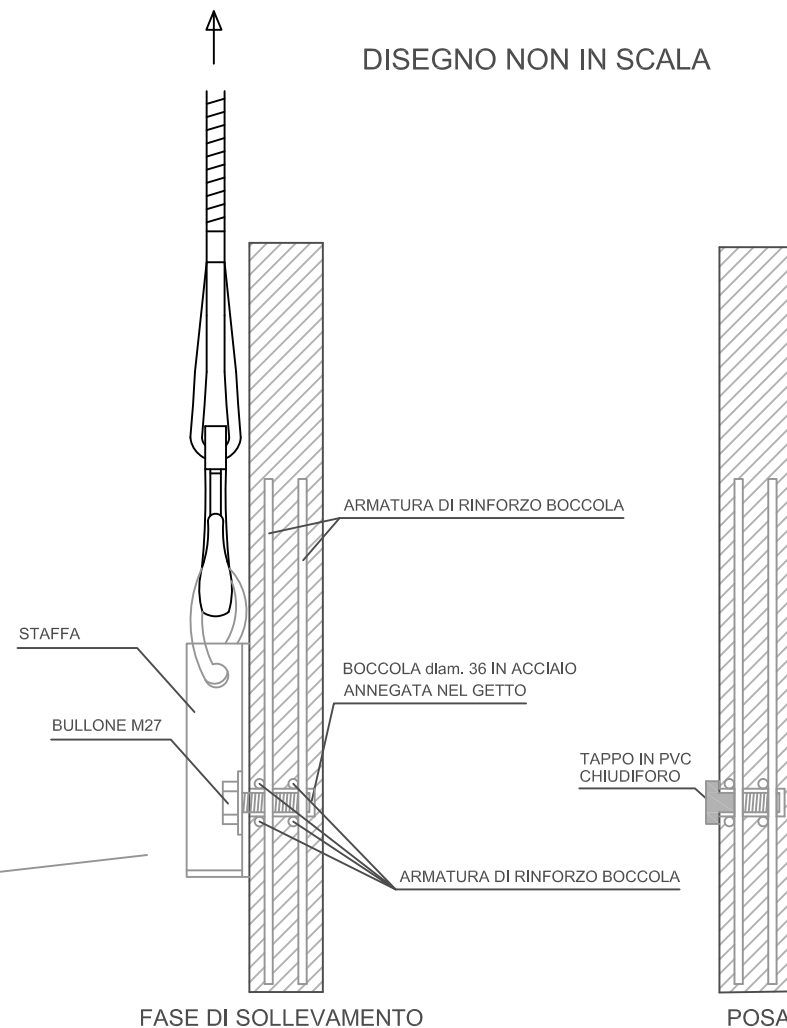

SCHEMA DI SOLLEVAMENTO CABINA DG2061 STANDARD BOX CLIENTE RIDOTTO ED. 9^

DESCRIZIONE REVISIONE		ELABORATO		REVISIONE		CLIENTE		DESCRIZIONE DOCUMENTO		COMMESSA N°		DESTINAZIONE	
EMMISSIONE		ZAMPIERI C.		DATA	31/01/22	E-DISTRIBUZIONE		DISEGNI PARTICOLAREGGIATI		FOGLIO 09 / 09		VARIE FINO A 1000 M	
ARCHIVIO FILE: RACCOLTA CABINE/DG2061 STANDARD BOX CLIENTE RIDOTTO ED9 VTR		Mod. 07.1 rev. 01		REV.	00	FERRARI GIUSEPPE SRL		FERRARI GIUSEPPE S.R.L. via Industriale 27 36043 Camisano V.no (VI) T. 0444-410325 F. 0444-410326 ferrari@ferrarcabine.it		CABINA PREFABBRICATA IN C.A.V.			